

# HÖVRLIG

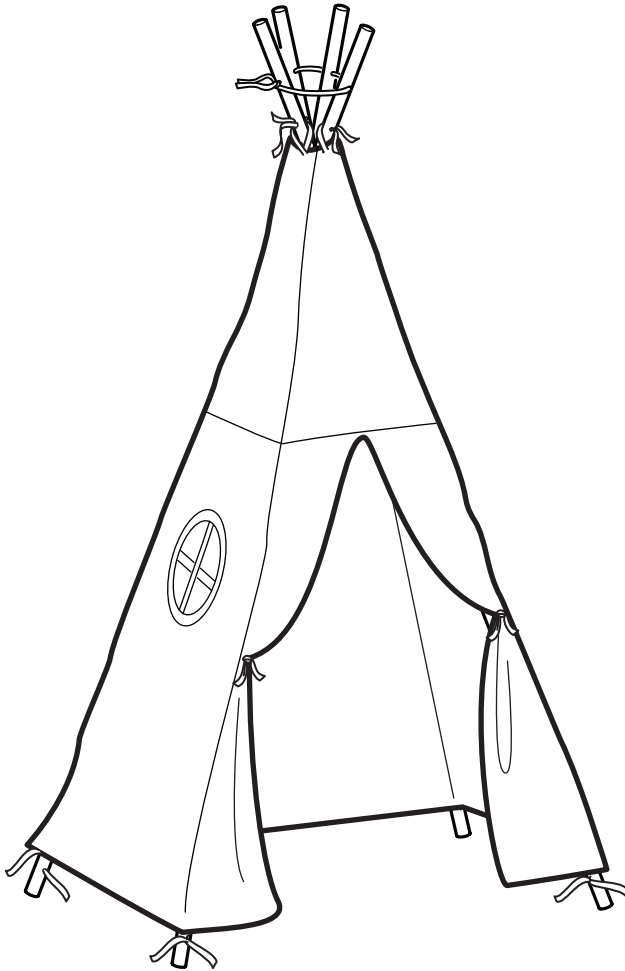

Design and Quality  
IKEA of Sweden

**English**

WARNING! Keep away from fire.

**Deutsch**

ACHTUNG! Von offenem Feuer fernhalten.

**Français**

MISE EN GARDE: Tenir éloigné de toute flamme.

**Nederlands**

WAARSCHUWING! Buiten bereik van vuur houden.

**Dansk**

ADVARSEL! Må ikke komme i nærheden af ild.

**Íslenska**

ADVÖRUN! Má ekki koma nálægt eldi.

**Norsk**

ADVARSEL! Må ikke komme nær åpen ild.

**Suomi**

VAROITUS! Pidä poissa avotulen lähetyviltä.

**Svenska**

VARNING! Får ej komma nära öppen låga.

**Česky**

UPOZORNĚNÍ! Nevystavujte ohni.

**Español**

¡ADVERTENCIA! Mantener alejado del fuego.

**Italiano**

AVVERTENZA! Tenere lontano da ogni tipo di fiamma.

**Magyar**

FIGYELEM ! Nyílt lángtól távol tartandó !

**Polski**

UWAGA! Trzymać z daleka od ognia.

**Eesti**

HOIATUS! Hoidke eemale tulekoldest.

**Latviešu**

BRĪDINĀJUMS! Sargāt no uguns.

**lietuvių**

ĮSPĖJIMAS! Laikyti atokiai nuo ugnies.

**Portugues**

ATENÇÃO! Mantenha afastado do fogo.

**Română**

AVERTISMENT! Ține departe de foc.

**Slovensky**

UPOZORNENIE! Udržujte mimo otvoreného ohňa.

**Български**

ВНИМАНИЕ! Дръжете далеч от огън.

**Hrvatski**

UPOZORENJE! Držite dalje od vatre.

**Ελληνικά**

ΠΡΟΕΙΔΟΠΟΙΗΣΗ!  
Τοποθετήστε την σκηνή μακριά από φωτιά.

**Русский**

ВНИМАНИЕ! Держать вдали от огня.

**українська**

ЗАСТЕРЕЖЕННЯ! Тримайте подалі від вогню.

**Srpski**

UPOZORENJE! Drži dalje od vatre.

**Slovenščina**

OPOZORILO! Ne izpostavljam ognju.

**Türkçe**

UYARI! Ateşten uzak tutun.

**中文**

警告！ 務必远离火源。

**繁中**

注意！ 請遠離火源。

**한국어**

경고: 불로부터 멀리해 주세요.

**日本語**

警告！ 火に近づけないでください。

**Bahasa Indonesia**

PERINGATAN! Jauhkan dari api.

**Bahasa Malaysia**

AWAS! Jauhkan daripada api.

**عربي**

تحذير! أحرص على إبقاءه بعيداً من النار.

**ไทย**

คำเตือน! เก็บให้ห่างจากเปลวไฟ

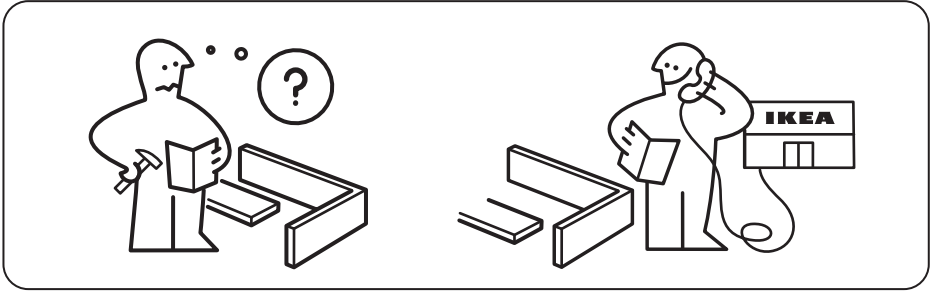

4x



4x

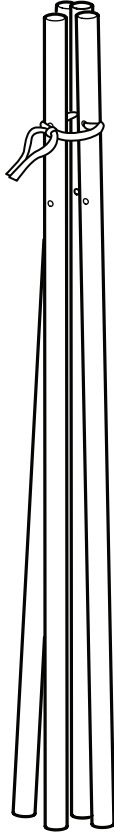

1x

1

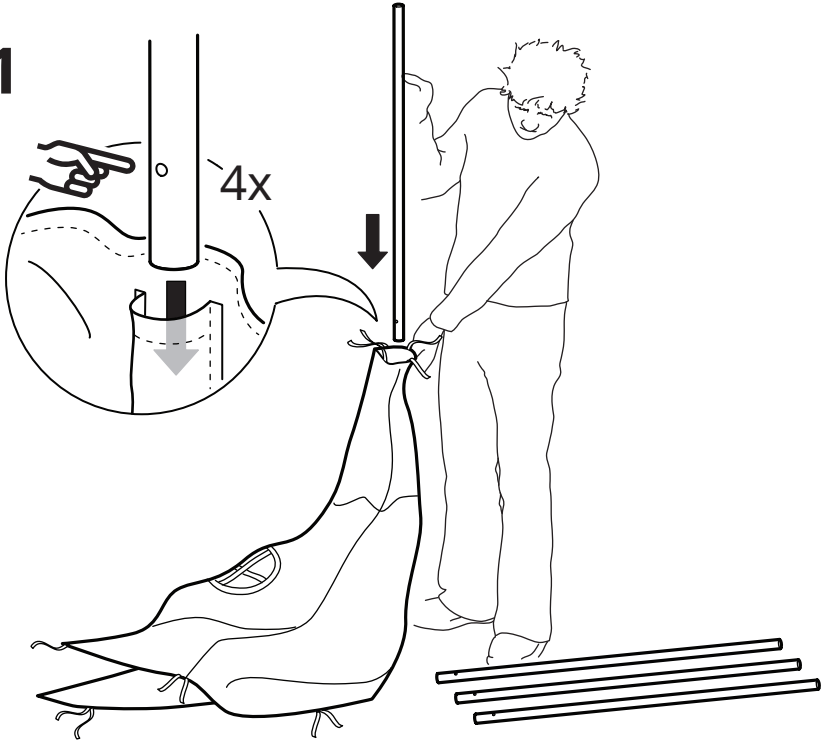

2

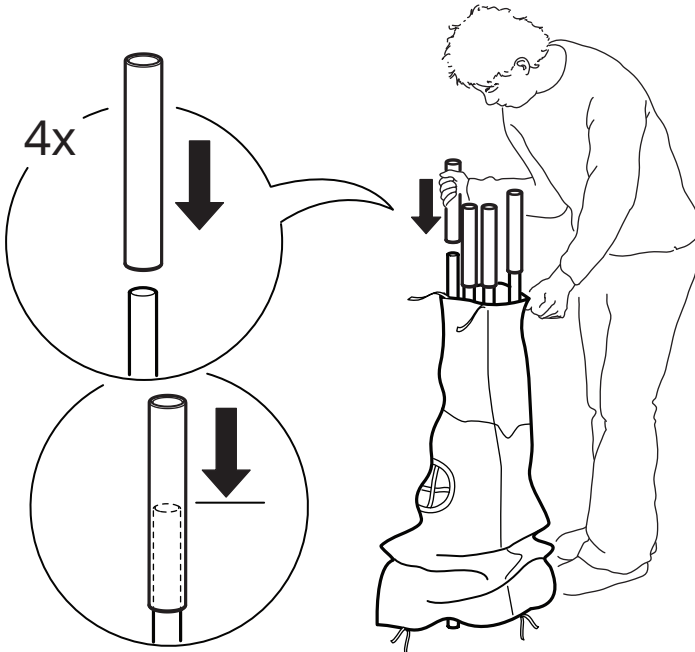

3

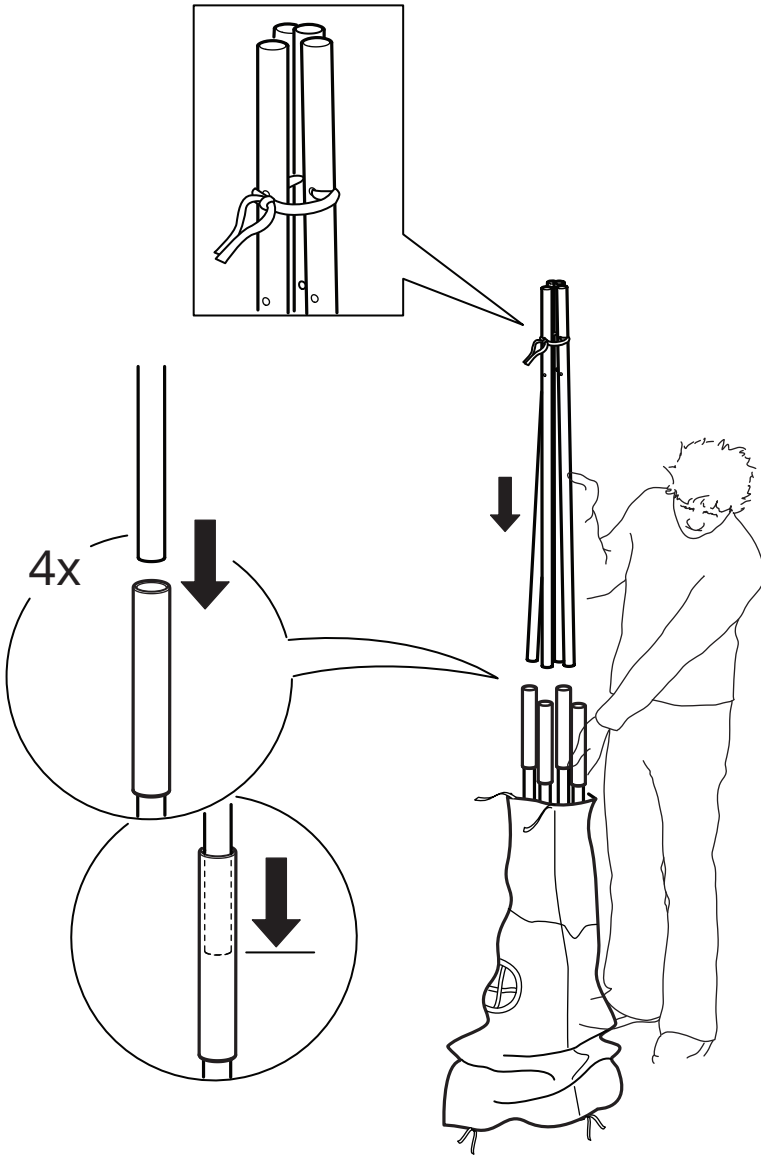

4

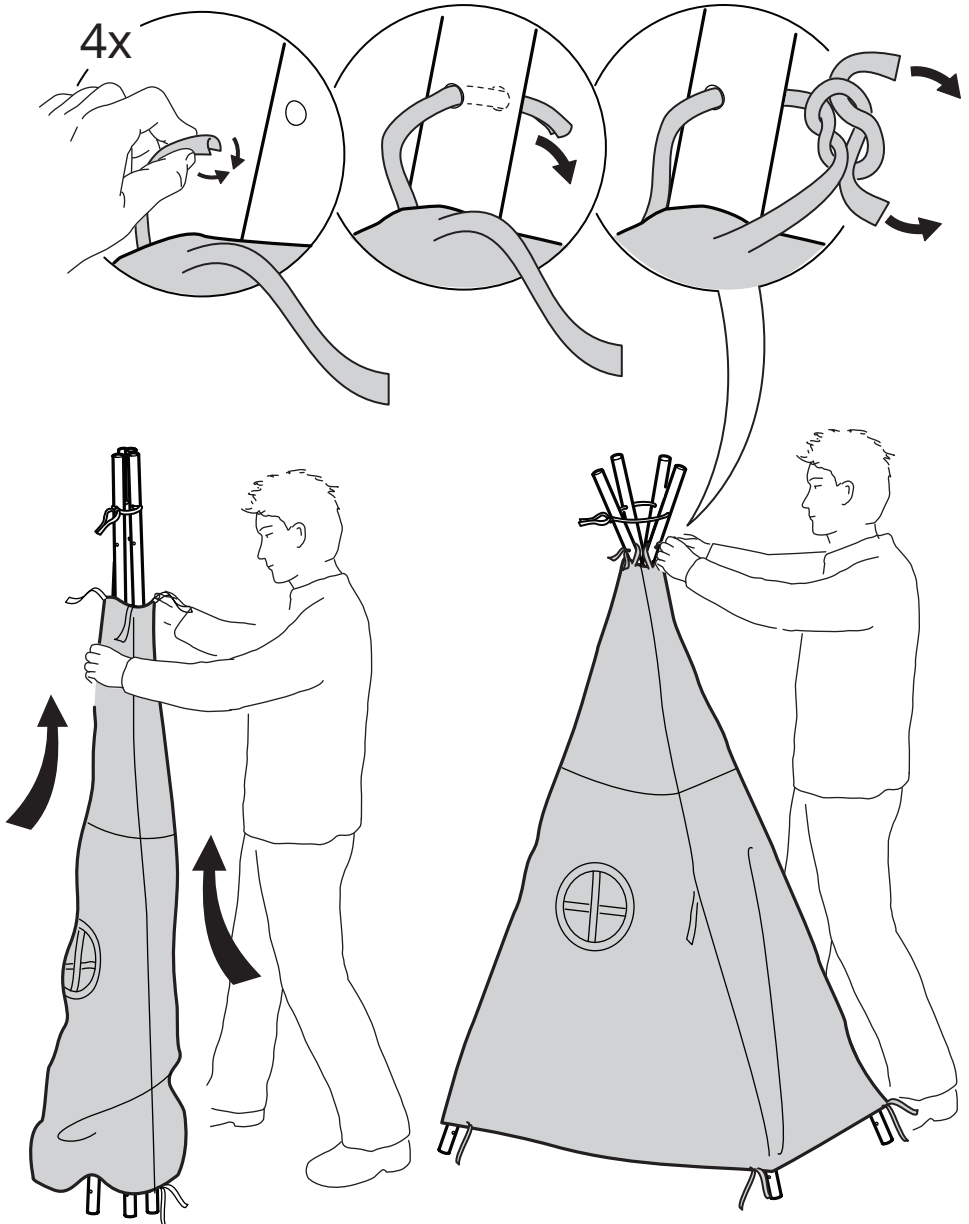

# 5

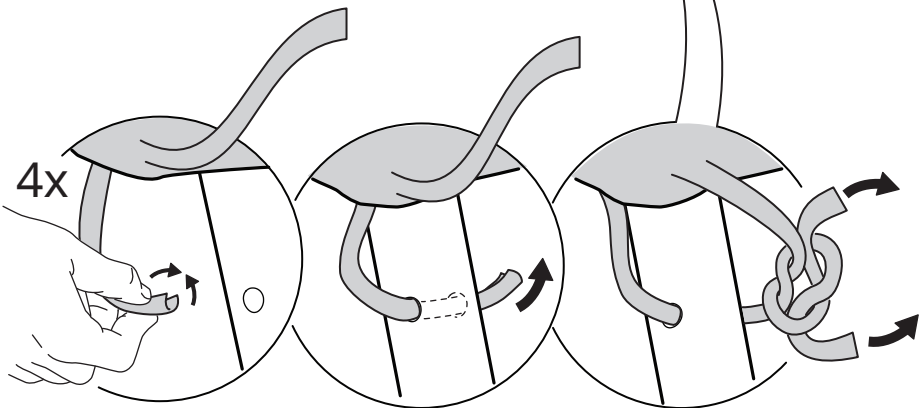
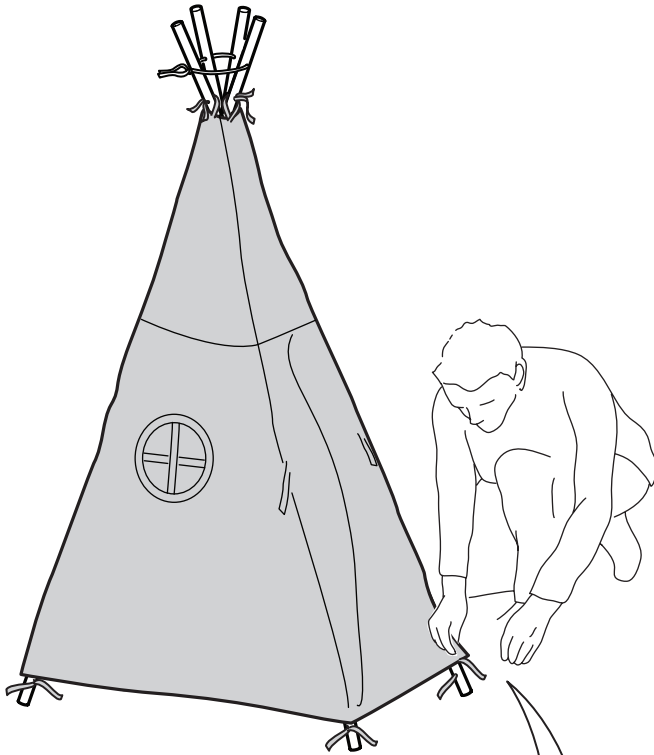

i

