



EFTERSMAK

105.082.39 電烤箱



Design and Quality
IKEA of Sweden



中文

如需 IKEA 特約授權服務中心的詳細資訊，請參閱 www.IKEA.com 並選取您的當地店家，以取得電話號碼與營業時間。

內容

安全資訊	4	附加功能	12
安全信息	5	提示與訣竅	13
安裝說明	7	保養與清潔	16
產品說明	7	疑難排解	18
控制面板	8	技術數據	19
第一次使用前	8	能源效率	20
日常使用	9	環境關懷	20
定時功能	10	IKEA 保證	23
使用配件	11		

如有更改恕不另行通知

⚠ 安全資訊

請在安裝和使用本機之前，仔細閱讀隨附的說明書。如果因錯誤安裝和使用而導致受傷與損壞，製造商概不負責。本機務必連同說明書保存，以供日後參考使用。

兒童和易受傷人員安全事項

- 孩童應受監護，以確保孩童不嬉玩電器。
- 將所有包裝放在兒童不易觸及之處，並妥善丟棄。
- 警告：使用時可觸及的部件可能會發熱，孩童宜保持距離。在使用期間，可觸摸的零件溫度會變高。
- 如果本機配有兒童安全裝置，您應該啟用該裝置。
- 不得由兒童在無人監督的情況下進行清潔與使用者維護。

一般安全需知

- 僅能由合格人員安裝及更換電源線。
- 警告：電器在使用期間將發熱，請小心避免碰觸爐內之加熱元件。
- 務必在移除或放入配件或烤盤時使用烤箱手套。
- 在進行任何保養維護前，請切斷電源。
- 警告：在更換光源之前，確定電器已斷電以避免遭受電擊。
- 在本機安裝於內建結構前，請勿使用本機。
- 請勿使用蒸氣清潔機來清潔本機。

- 請勿使用具有磨蝕性的強烈清潔劑或尖銳的金屬刮刀來清潔機門玻璃，以避免刮傷表面而導致玻璃碎裂。
- 如果電源供應電線損壞，則必須由製造商、其授權服務中心或類似的合格人員進行更換，以避免發生觸電危險。
- 若要取出烤架支架，首先拉出烤架支架的前端，然後再將烤架支架底端從側壁拉出。已相反的順序安裝烤架支架。
- 電器在安裝後需可切斷電源。可藉由拔除插頭或以依配線規則在固定配線中內含之開關切斷電源

安全信息

安裝

⚠ 警告! 僅能由合格人員安裝本機。

- 移除所有的包裝。
- 本機若受損，請勿安裝或使用。
- 請按照本機隨附的安裝指示進行安裝。
- 移動本機時務必小心，因為器具很重。請務必使用安全手套，並穿上有包覆性的鞋子。
- 不要使用把手來拖動本機。
- 將本機安裝在安全適當且符合安裝要求的位置。
- 請與其他器具和裝置保持最小的距離。
- 在安裝本機之前，檢查是否可以順暢開啟烤箱機門。

機殼高度下限 (低於工作檯高度下限的機殼)	580 (600) mm
機殼寬度	560 mm
機殼深度	550 (550) mm
本機前端的高度	589 mm
本機後端的高度	571 mm
本機前端的寬度	595 mm
本機後端的寬度	559 mm
本機的深度	569 mm
本機的安裝內置深度	548 mm
機門開啟時的深度	1022 mm

通風開口最小尺寸。放置在底部後端的開口	560x20 mm
固定螺絲	4x25 mm

電子連線

⚠ 警告! 可能會導致火災和觸電危險。

- 所有的電氣連接皆應由合格的電工執行。
- 本機必須接地。
- 確定銘牌上的參數與主電源電功率額定值相容。
- 一律使用已正確安裝的防震插座。
- 請勿使用多插頭轉接插座和延長線。
- 請確認本機的電源插頭和電線不會遭到損壞。若需要更換電源線，應該交由我們的授權服務中心執行。
- 請勿讓電源電纜觸碰或接近機門或電器下的壁龕，尤其是在操作或機門非常燙時。
- 防震的帶電零件和絕緣零件，必須鎖緊到需使用工具才能卸下的程度。
- 只有在安裝結束時才能將電源插頭接上電源插座。請確認於安裝之後，電源插頭位於伸手可及之處。
- 如果電源插座鬆脫，請勿連接電源插頭。
- 請勿以拉扯電源線的方式拔掉本機電源線。請一律從電源插頭處拔下。
- 僅能使用良好的絕緣裝置：線路保護切斷、保險絲 (從固定器取下的螺絲型保險絲)、接地漏電跳脫和接觸器。
- 進行電氣安裝時，必須使用絕緣裝置，絕緣裝置可讓您從所有電源極點斷開本機。絕緣裝置必須有寬度至少為 3 公釐的接點開口。僅

適用於台灣：絕緣裝置必須通過經濟部標準檢驗局驗證並註冊。

使用方式

⚠ 警告! 可能會導致受傷、燙傷和觸電或爆炸的危險。

- 本機僅供一般家庭（室內）使用。
- 請勿變更本機規格。
- 確保通風開口未受阻塞。
- 請勿在本機運作期間，讓本機無人照管。
- 在每次使用之後停用本機。
- 當您在本機運作時開啟機門時，請務必小心。將會釋出高溫氣體。
- 請勿在雙手濕潤的情況下或在本機接觸到水份的情況下操作本機。
- 請勿在開啟的機門上施加壓力。
- 請勿將本機作為工作檯面或存放檯面使用。
- 請小心開啟機門。使用含有酒精的材料可能會造成酒精與空氣的混合。
- 在您開啟機門時，請勿讓火花或明火接觸本機。
- 請勿將易燃產品或沾濕易燃產品的物品放入、靠近本機，或放在本機上。

⚠ 警告! 對本機造成損害的風險。

- 如欲避免塗層損壞或變色：
 - 請勿將烤盤或其他物品直接放入本機底部。
 - 請勿將鋁箔紙直接放在本機箱體底部。
 - 請勿將水直接放入高溫的本機。
 - 在您完成烹飪後，請勿將富含水份的菜餚或食物留在本機中。
 - 在您移除或安裝配件時請務必小心。
- 塗漆或不銹鋼變色對本機的效能沒有任何影響。
- 請使用深盤製作鬆軟蛋糕。果汁會造成永久性的污漬。
- 本機僅用於烹飪用途。本機絕不能用於其他用途，例如當作室內暖氣使用。
- 務必在烤箱機門已關閉的情況下進行烹飪。
- 若設備安裝在傢俱板材（例如門）的後方，此門絕不能在設備運作的過程中關上。傢俱板材一旦關上，後方會蓄積熱氣和濕氣，之後將會損及設備、住處或是地板。除非設備在使用之後已完全冷卻，否則請勿關上該傢俱板材。

維護與清潔

⚠ 警告! 會有受傷、起火或對本機造成損壞的危險。

- 維護前，請先停用本機，並從電源插座將電源插頭拔下。
- 請確認本機已經冷卻。玻璃面板可能有破裂的風險。
- 如果玻璃面板損壞，請立即更換玻璃面板。請聯絡「授權服務中心」。
- 在您從本機移除機門時請務必小心。機門非常沉重！
- 請定期清洗本機以避免表面材質惡化。
- 本機內殘留的油脂或食物可能會導致起火。
- 若您使用烤箱噴霧劑，請遵循包裝上的安全指示操作。
- 請勿從本機拆下旋鈕。

內部指示燈

⚠ 警告! 可能會導致觸電危險。

- 關於此產品內部的燈和備用零件燈另行販售：這些燈的作用是抵抗家電中的極致物理情況（例如溫度、振動、濕度），或是顯示關於家電操作狀態的相關資訊。這些燈設計並非用於其他應用程式且不適用於家庭房間照明之用。
- 限用相同規格的照明燈。

服務中心

- 聯絡「授權服務中心」以修復本機。
- 請只使用原廠備用零件。

棄置

⚠ 警告! 受傷或窒息的風險。

- 拔除本機的主電源線。
- 剪斷本機附近的主電源線並丟棄。
- 請拆下機門，以防止兒童與寵物被關在設備內。
- 包裝材料：
 - 包裝材料可回收。塑膠零件會標示國際縮寫，例如 PE、PS 等。請將容器內為此目的提供的包裝材料棄置於當地廢棄物管理設施。

安裝說明

⚠ 警告! 請參閱「安全性」一章。

組裝

i 請參閱組裝說明，進行安裝。

電氣安裝

⚠ 警告! 僅能由合格人員進行安裝。

i 如果您未遵循安全章節的安全注意事項，製造商概不負責。

烤箱未隨附一組電源插頭與電源線。

纜線

適用於安裝或更換的纜線類型：

H07 RN-F, H05 RN-F, H05 RRF, H05 VV-F, H05 V2V2-F (T90), H05 BB-F

如需纜線截面資訊，請參閱定額牌上的總功率。亦可參閱此表格：

總功率 (瓦)	纜線截面 (平方公釐)
最大 1380	3 × 0.75
最大 2300	3 × 1
最大 3680	3 × 1.5

接地線 (綠色 / 黃色纜線) 必須比相位及中立纜線 (藍色或棕色纜線) 長 2 公分。

產品說明

一般概要

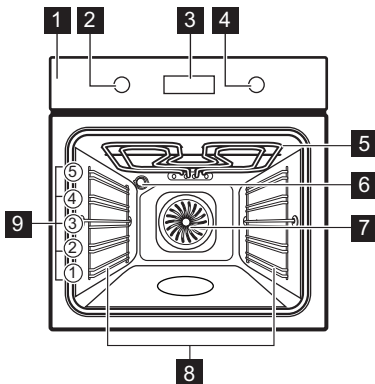

- 1** 控制面板
- 2** 加熱功能旋鈕
- 3** 顯示器
- 4** 控制旋鈕
- 5** 加熱元件
- 6** 照明燈
- 7** 風扇
- 8** 可拆卸式烤架支架
- 9** 烤架位置

配件

- 鐵絲架 × 1
適用於炊具、蛋糕錫盤、烘烤。
- 烤盤 × 1

適用於蛋糕和餅乾。

- 燒烤 / 烤盤 × 1
烘焙與烘烤或作為烤盤以收集油脂。

控制面板

按鈕

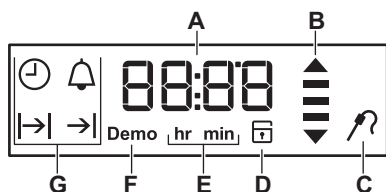

感應欄位 / 按鈕	功能	說明
	選項	設置定時功能。檢查烤箱溫度。僅用於加熱功能運作時。
START	開始	啟動加熱功能。
OK	確定	確認。

顯示



- A. 計時器 / 溫度
- B. 加熱和餘溫指示燈
- C. 中心溫度感測器 (僅限於特定機型)
- D. 門鎖 (僅限於特定機型)
- E. 小時 / 分鐘
- F. 示範模式 (僅限於特定機型)
- G. 定時功能

第一次使用前

-  **警告!** 請參閱「安全性」一章。
-  若要設定一天當中的時間,請參閱「時鐘功能」一節。

初步清潔



從烤箱取出所有配件及可拆卸式烤架支架。

請參閱「保養與清潔」一章。

第一次使用前,請先清潔烤箱與配件。
將配件和可拆式烤架支架放回原本位置。

預熱

在第一次使用前請先預熱空烤箱。

1. 設定功能 。設定最高溫度。
2. 讓烤箱運轉 1 小時。
3. 設定功能 。設定最高溫度。

4. 讓烘烤箱運轉 15 分鐘。
5. 關閉烤箱並讓它冷卻。
配件可能會變得比平常更熱。烤箱可能會發出異味並飄出煙霧。請確定屋內通風良好。

使用機械式的兒童安全鎖

此烤箱裝有兒童安全鎖。它位於烤箱右側,在控制面板的下方。

如要開啟裝有兒童安全鎖的烤箱門:

1. 請如圖所示將兒童安全鎖的把手向上拉起。

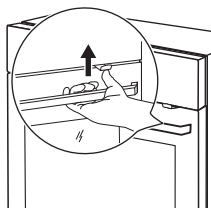

2. 打開機門。

請關閉烤箱門，而且不要拉動兒童安全鎖。
如要移除兒童安全鎖，請打開烤箱門並以梅花螺絲起子拆除兒童安全鎖。梅花螺絲起子附在烤箱的配件袋中。

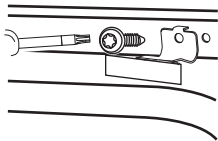

拆除兒童安全鎖後，請將螺絲重新旋入螺絲孔中。

⚠ 警告! 請小心不要刮傷控制面板。

日常使用



⚠ 警告! 請參閱「安全性」一章。

可伸縮式旋鈕

若要使用本機，請按下旋鈕。旋鈕便會彈出。

加熱功能

加熱功能	使用
 關閉位置	烤箱已經關閉。
 強制通風烹飪	同時在三個烤架位置上烘烤與烘乾食物。 將溫度設定為比常規(頂部與底部加熱)低 20 - 40 °C。
 常規(頂部與底部加熱)	在一層烤架上烘烤食物。
 快速燒烤	大量燒烤扁平類食材，與烘烤麵包。
 底部加熱	烘烤蛋糕並使底部鬆脆，以及保存食物。

加熱功能	使用
 燒烤時使用風扇	在一層烤架上烘烤較大塊的肉類或帶骨家禽。適用於焗烤和把食物烤成金黃色。
 烤麵包和比薩	烘烤比薩。將食物更密集烘烤成黃褐色並使底部鬆脆。
 解凍	解凍食物(蔬菜和水果)。解凍所需時間取決於冷凍食品的數量和大小。使用此功能時，照明燈會在 30 秒後自動關閉。
 頂部加熱	使麵包、蛋糕、糕點表面呈黃褐色。完成食物烹飪。

加熱功能	使用
 節能通風烹飪	此功能專為在烹飪時節約能源所設計。如需烹飪指示，請參閱「提示與訣竅」一章，節能通風烹飪。在烹飪期間應關閉烤箱門，才不會中斷此功能，並確保烤箱能以可能的最高能效運作。使用此功能時，箱體的溫度可能與設置溫度不同。使用餘溫。可減少加熱能源的耗用。如需一般省電建議，請參閱「能源效率」一章中的「節省能源」。此功能可用於遵循 EN 60350-1 的能效類別。使用此功能時，照明燈會在 30 秒後自動關閉。

加熱功能	使用
 燈	在不使用烹飪功能時，開啟照明燈。可使用最終烹飪階段的餘溫，以節省能源。

設定加熱功能

- 轉動加熱功能旋鈕，以選取加熱功能。
- 旋轉控制旋鈕以選取溫度。按 **START** 確認。烘烤箱運作時，照明燈會亮起。
- 若要關閉烘烤箱，請將加熱功能的旋鈕轉至關閉位置。
旋轉控制旋鈕，以變更烹飪期間的溫度。旋轉加熱功能的旋鈕，以變更烹飪期間的加熱功能並按下 **START** 確認。

加熱指示器

烤箱功能運作時，顯示器  中的格數會在烤箱內的溫度增加時逐一出現，然後在溫度減少時消失。

定時功能

定時功能表

計時功能	使用
 當天時間	用於顯示或變更當天時間。只有當烤箱關閉時才可以變更當天時間。
 工作時長	設置烤箱的運作時間。僅在設定烤箱功能時使用。
 結束	用於設定烤箱的關閉時間。僅在設定烤箱功能時使用。
 延遲時間	工作時長和結束功能的組合。
 倒數計時器	用於設定倒數時間。這項功能對烤箱的運作沒有影響。您可以在任何時間設定「倒數計時器」，即使本機關閉時亦然。



計時功能	使用
00:00 正數計時器	如果您未設定任何時鐘功能，「正數計時器」會自動監控烤箱的運作時間。當烤箱開始加熱時，便會開始立即計時。 「正數計時器」無法搭配以下功能使用：工作時長、結束。

設定與變更時間



第一次連接到主電源時，等候直到顯示器顯示 **hr** 和「12:00」為止。「12」閃爍時。

- 旋轉控制旋鈕以設定小時。
- 按下  以確認和設定分鐘。
顯示器會顯示 **min** 然後設定小時。「00」閃爍時。
- 旋轉控制旋鈕以設定目前分鐘。
- 按下 **OK** 以確認，否則將在 5 秒後自動儲存設定的當天時間。

顯示器會顯示新的時間。

重複按下 ，直到當天時間  的指示燈在顯示器中閃爍。



設定工作時長功能

1. 設置加熱功能。按下 **START** 確認。
2. 不斷按下 ，直到  開始閃爍為止。
3. 旋轉控制旋鈕以設定分鐘，然後按下  確認。旋轉控制旋鈕以設定小時，然後按下 **OK** 確認。

當設定的工作時長結束時，便會發出 2 分鐘的信號聲。 和時間設定在顯示器中閃爍。烤箱自動關閉。

4. 按下任何按鈕即可停止該訊號。
5. 將加熱功能旋鈕轉至「關閉」位置。此功能不適用於某些烤箱功能。





設定結束功能

1. 設置加熱功能。按下 **START** 確認。
2. 不斷按下 ，直到  開始閃爍為止。
3. 旋轉控制旋鈕以設定小時，然後按下  確認。旋轉控制旋鈕以設定分鐘，然後按下 **OK** 確認。



到了設定的結束時間時，便會發出 2 分鐘的信號聲。 和時間設定在顯示器中閃爍。烤箱自動關閉。

4. 按下任何按鈕即可停止該訊號。
5. 將加熱功能旋鈕轉至「關閉」位置。此功能不適用於某些烤箱功能。

設定「延遲時間」功能

1. 設置加熱功能。按下 **START** 確認。
2. 不斷按下 ，直到  開始閃爍為止。
3. 旋轉控制旋鈕以設定工作時長的分鐘，然後按下  確認。旋轉控制旋鈕以設定工作時長的小時，然後按下  確認。

顯示器會顯示閃爍的 。

4. 旋轉控制旋鈕以設定結束時間的小時，然後按下  確認。旋轉控制旋鈕以設定結束時間的分鐘，然後按下  確認。顯示器會顯示  和設定的溫度。

烤箱會在稍後自動開啟、設定「工作時長」並在設定的「結束」時間停止。







到了設定的結束時間時，便會發出 2 分鐘的信號聲。 和時間設定在顯示器中閃爍。關閉烤箱。

5. 按下任何按鈕即可停止該訊號。
6. 將加熱功能旋鈕轉至「關閉」位置。您可以在設定「延遲時間」功能後變更加熱功能和溫度。

將旋鈕旋轉至「關閉」位置以停止「延遲時間」功能。

設定倒數計時器

開啟與關閉烤箱時可以設定倒數計時器。

1. 不斷按下 ，直到  開始閃爍為止。
2. 旋轉控制旋鈕，以設定秒鐘，然後設定分鐘。
 - 再按一下 ，以設定分鐘
 - 再按兩下 ，以設定小時
3. 按下  確認。
4. 本機會在五秒鐘後自動啟動「倒數計時器」。經過 90% 的設定時間後，便會發出信號聲。
5. 當設定的時間結束時，會發出信號聲兩分鐘，而且顯示器中會閃爍「00:00」和 。按下任何按鈕即可停止該訊號。

正數計時器

重複按下 ，直到顯示器只顯示時間，而無任何符號。

使用配件

 警告! 請參閱「安全性」一章。

插入配件

鐵絲架：

將鐵絲架推入烤架的導桿之間，確認機腳朝下。

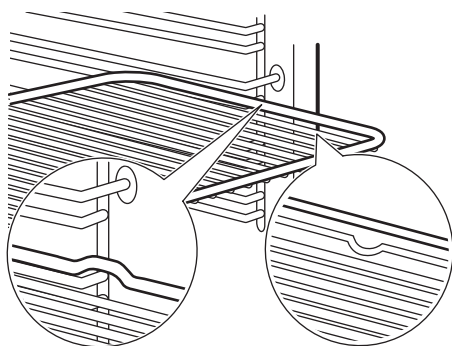

烤盤/深盤：

將烤盤/深盤推入烤架的導桿之間。

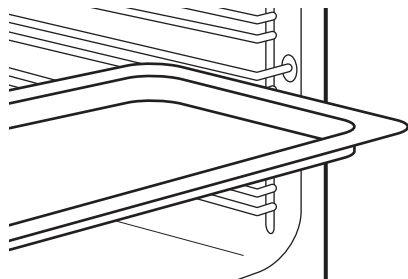

鐵絲架及烤盤/深盤放在一起：

將烤盤/深盤推入烤架的導桿以及上述導桿上方的鐵絲架之間。

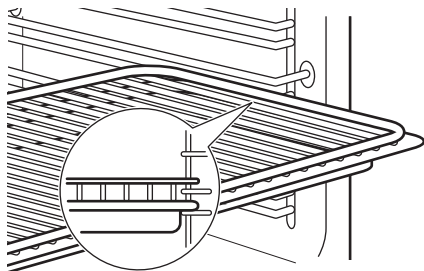

i 位於頂端的小凹槽可提高安全性。這些凹槽也是防傾倒裝置。周圍的高起邊緣可避免炊具滑動。

附加功能

使用兒童安全鎖

兒童安全鎖開啟時，可預防意外開啟烤箱。

1. 確保將烤箱功能旋鈕轉至「關閉」位置。
2. 同時按住 **START** 和 **OK** 2 秒。
發出信號聲。SAFE 出現在顯示器上。
若要關閉兒童安全鎖功能，請重複步驟 2。

餘溫指示燈

關閉烤箱時，顯示器會顯示餘溫指示燈  (如果烤箱內溫度高於 40 °C)。左右轉動控制旋鈕以檢查烤箱溫度。

自動關閉

基於安全理由，當加熱功能運作中，且您未變更烤箱溫度時，在一段時間後將自動關閉烤箱。

溫度 (°C)	關閉時間 (小時)
30 - 115	12.5
120 - 195	8.5
200 - 245	5.5
250 - 最大值	3

自動關閉後，請按下任何按鈕，以再次操作本機。

i 自動關閉功能不會搭配以下功能運作：燈、工作時長、結束。

冷卻風扇

當烘烤箱運作時，冷卻風扇會自動啟動以保持烘烤箱表面冷卻。如果您關閉烘烤箱，冷卻風扇仍會持續運作，直到烘烤箱冷卻為止。

安全恆溫器

不正確地操作烘烤箱，或者元件有損壞，可能會造成危險的過熱情形。為預防這樣的狀況發生，

烘烤箱具有安全恆溫器，會在必要時中斷電力供給。溫度下降時，烘烤箱會自動再次開啟。

提示與訣竅



警告! 請參閱「安全性」一章。

烹飪建議

每當預熱時，請從箱體取下鐵絲架和托盤，以達到最快速的效果。

烤箱共有五個烤架位置。從箱體底部往上計算烤架位置。

烤箱的特殊系統可讓空氣流通並持續回收蒸氣。您可以使用此系統在蒸氣環境下烹飪，並讓食材保持內軟外酥的狀態。這可縮短烹飪時間和耗電量降到最低。

濕氣可能會凝結在烤箱或機門玻璃片上。開啟烤箱門時務必往後站。

烤箱冷卻時，使用軟布清潔箱體。

烘焙蛋糕

請勿在設定的烹飪時間達到 3/4 之前就開啟烤箱門。

如果您同時使用兩個烤盤，請在兩個烤盤中間空一層。

烹調肉類和魚類

請使用深煎鍋料理油脂多的食材，以免烤箱沾上永久固定的油漬。

請在切肉前靜置肉類大約 15 分鐘，以免肉汁滲出。

為了防止在燒烤時烤箱內出現過多煙霧，請在深煎鍋內加入一些水。為了防止煙霧凝結，請在每次乾燥時加水。

烹調時間

烹調時間視食物的種類、均勻度及體積而定。

一開始在烹調時，請嚴加控管成果。請在使用本機時，為您的炊具、食譜、烹調量等尋找最佳的設定 (像是加熱設定、烹調時間等等)。

節能通風烹飪



若要獲得最佳成果，請依照下表列出
的建議。

食物	配件	溫度 (°C)	烤架位置	時間 (分鐘)
甜味麵包捲, 12 塊	烤盤或深盤	180	2	20 - 30
麵包捲, 9 塊	烤盤或深盤	180	2	30 - 40
冷凍披薩, 0.35 公斤	鐵絲架	220	2	10 - 15
瑞士捲	烤盤或深盤	170	2	25 - 35
布朗尼	烤盤或深盤	175	3	25 - 30
舒芙蕾, 6 塊	鐵絲架上的陶瓷烤盤	200	3	25 - 30
海綿果餡餅基底	鐵絲架上的果餡餅基底錫盤	180	2	15 - 25
維多利亞三明治	鐵絲架上的烤盤	170	2	40 - 50

食物	配件	溫度 (°C)	烤架位置	時間 (分鐘)
燉魚, 0.3 公斤	烤盤或深盤	180	3	20 - 25
全魚, 0.2 公斤	烤盤或深盤	180	3	25 - 35
魚片, 0.3 公斤	鐵絲架上的披薩鍋	180	3	25 - 30
袋裝肉類, 0.25 公斤	烤盤或深盤	200	3	35 - 45
俄羅斯烤肉, 0.5 公斤	烤盤或深盤	200	3	25 - 30
餅乾, 16 塊	烤盤或深盤	180	2	20 - 30
馬卡龍, 20 塊	烤盤或深盤	180	2	25 - 35
馬芬, 12 塊	烤盤或深盤	170	2	30 - 40
美味酥皮點心, 16 塊	烤盤或深盤	180	2	25 - 30
奶油酥餅, 20 塊	烤盤或深盤	150	2	25 - 35
餡餅, 8 塊	烤盤或深盤	170	2	20 - 30
袋裝蔬菜, 0.4 公斤	烤盤或深盤	180	3	35 - 45
素食蛋捲	鐵絲架上的披薩鍋	200	3	25 - 30
地中海蔬菜, 0.7 公斤	烤盤或深盤	180	4	25 - 30

節能通風烹飪 - 建議的配件

使用深色不會反光的錫盤和容器。這些容器的吸熱率比淺色會反光的餐盤更高。

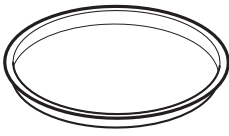
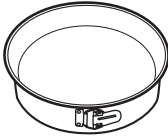
配件	尺寸	圖片
比薩鍋, 深色, 不會反光	直徑 28 公分	
烤盤, 深色, 不會反光	直徑 26 公分	

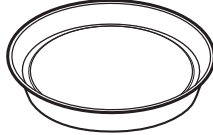
配件	尺寸	圖片
乾酪蛋糕模子, 陶瓷	直徑 8 公分, 高度 5 公分	
果餡餅基底錫盤, 深色, 不會反光	直徑 28 公分	

試驗機構資訊

依據 IEC 60350-1 規定進行測試。

食物	功能	配件	烤架位置	溫度 (°C)	時間 (分鐘)	說明
小蛋糕	常規 (頂部與底部加熱)	烘焙托盤	3	170	20 - 30	在每個烤盤放入 20 個小蛋糕。
小蛋糕	強制通風烹飪	烘焙托盤	3	150 - 160	20 - 35	在每個烤盤放入 20 個小蛋糕。
小蛋糕	強制通風烹飪	烘焙托盤	2 和 4	150 - 160	20 - 35	在每個烤盤放入 20 個小蛋糕。
蘋果派	常規 (頂部與底部加熱)	鐵絲架	2	180	70 - 90	使用 2 個錫盤 (20 公分直徑), 對角線移動。
蘋果派	強制通風烹飪	鐵絲架	2	160	70 - 90	使用 2 個錫盤 (20 公分直徑), 對角線移動。
無脂肪海綿蛋糕	常規 (頂部與底部加熱)	鐵絲架	2	170	40 - 50	使用蛋糕模具 (26 公分直徑)。預熱烘烤箱 10 分鐘。
無脂肪海綿蛋糕	強制通風烹飪	鐵絲架	2	160	40 - 50	使用蛋糕模具 (26 公分直徑)。預熱烘烤箱 10 分鐘。
無脂肪海綿蛋糕	強制通風烹飪	鐵絲架	2 和 4	160	40 - 60	使用蛋糕模具 (26 公分直徑)。對角線移動。預熱烘烤箱 10 分鐘。

食物	功能	配件	烤架位置	溫度 (°C)	時間 (分鐘)	說明
奶油酥餅	強制通風烹飪	烘焙托盤	3	140 - 150	20 - 40	-
奶油酥餅	強制通風烹飪	烘焙托盤	2 和 4	140 - 150	25 - 45	-
奶油酥餅	常規 (頂部與底部加熱)	烘焙托盤	3	140 - 150	25 - 45	-
吐司 4 至 6 塊	燒烤	鐵絲架	4	最多	第一面 2 至 3 分鐘；另一面 2 至 3 分鐘	預熱烘烤箱 3 分鐘。
牛肉漢堡 6 塊, 0.6 公斤	燒烤	鐵絲架和深盤	4	最多	20 - 30	將鐵絲架放在烘烤箱第四層，然後將深盤放在第三層。烹飪時間過半後，將食物翻面。預熱烘烤箱 3 分鐘。

料理桌

如需其他料理桌，請參閱您可以在 www.ikea.com 網站上找到的「食譜手冊」。若要

找到正確的「食譜手冊」，請查看烤箱箱體前架銘牌上的品號。

保養與清潔

 **警告!** 請參閱「安全性」一章。

清潔注意事項

使用溫水和溫和清潔劑沾濕軟布以清潔烘烤箱正面。

若要清潔金屬表面，請使用專用清潔劑。

每次使用後請清潔烘烤箱內部。積聚的油脂或其他食物可能引發起火災。烤盤的風險更高。

每次使用後，請清潔所有的配件，並使其乾燥。使用沾了溫水和清潔劑的軟布。不要在洗碗機內清潔配件。

請使用特殊烘烤箱清潔劑來清潔頑固污漬。

如果您有不沾式配件，請勿使用強力清潔劑、尖銳物品或洗碗機來清潔。這麼做會使不沾外層受損。

濕氣可能會凝結在烘烤箱或機門玻璃片上。為了減少凝結現象，請先運作烘烤箱 10 分鐘，然後再烹飪。每次使用之後，從箱體清潔濕氣。

不鏽鋼或鋁製烘烤箱

僅能使用濕布或是海綿清潔烘烤箱機門。使用軟布將其擦乾。

請勿使用鋼絲絨、酸性或研磨性清潔劑，因為它們可能損壞烘烤箱的表面。清潔烘烤箱的控制面板時，請採用相同的預防措施。

清潔機門墊片

定期檢查機門墊片。機門墊片環繞烘烤箱箱體外框。如果機門墊片損壞，切勿使用烘烤箱。請聯絡授權服務中心。

若要清理機門墊片，請參閱關於清潔的一般資訊。

取出烤架支架

若要清潔烘烤箱，請取出烤架支架。

⚠ 警告 取出烤架支架時請小心。

1. 將烤架前端從側邊拉出。

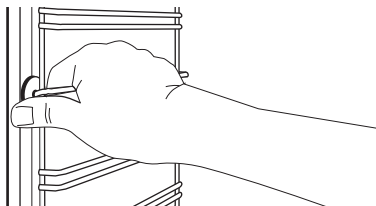

2. 將烤架後端從側壁拉出並卸下。

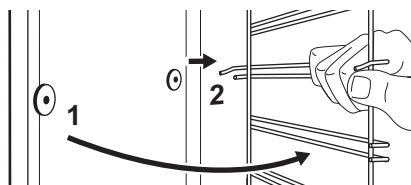

以相反的順序裝上移除的配件。

移除與安裝機門

烘烤箱機門有三塊玻璃片。您可以移除烘烤箱機門和內部玻璃片來進行清潔。請先閱讀「移除與安裝機門」的完整指示，然後再移除玻璃片。

i 如果您在移除烘烤箱機門之前嘗試移除玻璃片，烘烤箱機門可能會關閉。

⚠ 警告 沒有玻璃片時切勿使用烘烤箱。

1. 完全打開機門，並按住兩個門鉸鏈。

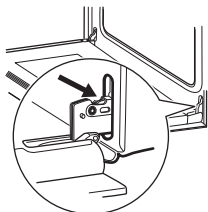

2. 抬起並完全轉動兩側的鉸鏈控制桿。

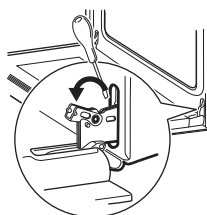

3. 將烘烤箱機門關閉到第一個開口位置 (中間位置)。然後抬起並向前拉，將機門從其原位移除。

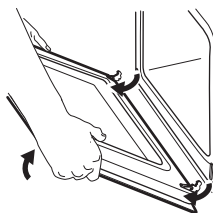

4. 將機門放在表面穩定的軟布上。
5. 握住門頂部邊緣的機門邊條 (B) 兩端，並向內推以鬆開密封夾。

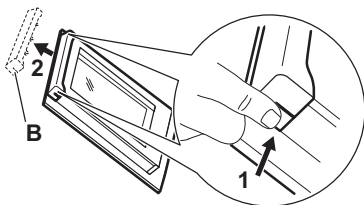

6. 將機門邊條向前拉以取下。
7. 握住玻璃片頂部邊緣並謹慎地逐一拉出。從頂端的玻璃片開始。確定玻璃完全從支架滑出。

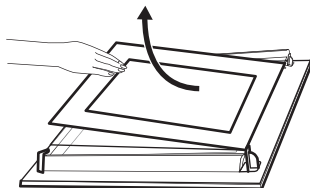

8. 使用水和肥皂清潔玻璃片。小心擦乾玻璃片。請勿將玻璃片放入洗碗機中清潔。清潔完成後，安裝玻璃片、門緣和烘烤箱機門，關閉兩個鉸鏈上的控制桿。

確定您以正確順序放回玻璃片 (A 和 B)。檢查玻璃片側面的符號/印刷內容，每個玻璃片外觀都有所不同，因此可讓您更輕鬆地拆解和組裝本機。

網版印刷區必須面對機門內側。請確定在安裝之後，網版印刷區上的玻璃片框表面摸起來不會粗糙不平。

正確安裝時，門緣會卡入定位。

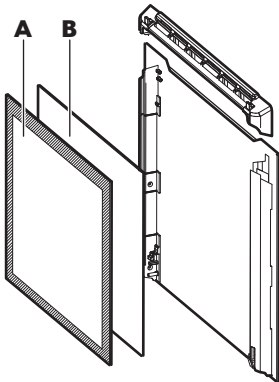

請確定您正確地將中間的玻璃片安裝在原位。

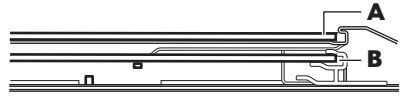

更換照明燈

將一塊布放在烤箱內底部。如此可保護照明燈的玻璃燈罩和箱體損壞。

警告! 電燒傷危險！請在更換照明燈前斷開保險絲。照明燈和照明燈玻璃燈罩會非常燙。

警告! 務必用布包著鹵素照明燈握著，以免殘留油脂在照明燈上燃燒。

1. 關閉烤箱。
2. 從保險絲盒卸下保險絲或關閉斷路器。
3. 旋轉照明燈玻璃燈罩，將其取下。
4. 清潔玻璃燈罩。
5. 使用 40 W、230 V (50 Hz)、350 °C 耐熱烤箱燈泡 (接頭類型：G9) 更換烤箱燈泡。
6. 安裝玻璃燈罩。

疑難排解

警告! 請參閱「安全性」一章。

狀況的處理方法

問題	可能原因	解決辦法
烘烤箱沒有加熱。	烘烤箱已經停用。	啟用烘烤箱。
烘烤箱沒有加熱。	沒有設定時鐘。	設定時鐘。
烘烤箱沒有加熱。	必要的設定尚未設定。	確定設定正確。
烘烤箱沒有加熱。	已啟用自動關閉。	請參閱「自動關閉」。
烘烤箱沒有加熱。	兒童安全鎖已開啟。	請參閱「使用兒童安全鎖」。
烘烤箱沒有加熱。	保險絲熔斷。	請確定保險絲是故障的原因。若保險絲一再熔斷，請洽詢合格的電工。
照明燈無法正常運作。	照明燈有缺陷。	更換照明燈。

問題	可能原因	解決辦法
水氣和凝結的水珠出現在食物與烘烤箱箱體中。	您將菜餚置於烘烤箱中時間過久。	烹煮過程結束後，請勿將菜餚置於烘烤箱中超過 15 - 20 分鐘的時間。
顯示器顯示了此表格並未列出的錯誤代碼。	發生了電氣故障。	<ul style="list-style-type: none"> 透過住家保險絲或保險盒中的安全開關停用烘烤箱，然後再啟用烘烤箱。 若顯示器再次顯示此錯誤代碼，請聯絡授權服務中心。
照明燈已關閉。	已開啟 節能通風烹飪 功能。	節能通風烹飪 功能的正常行為。請參閱「日常使用」一章的「加熱功能」。

服務資料

如果您自己找不到問題的解決辦法，請聯絡或授權服務中心。

服務中心所需的必要資訊標示於銘牌上。定額牌位於烘烤箱的前架上。請勿將銘牌自烘烤箱箱體上取下。

建議您將資料填寫於此：	
機型 (MOD.)
產品號 (PNC)
序號 (S.N.)

技術數據

技術資料

尺寸 (內部)	寬度 高度 深度	480 mm 361 mm 416 mm
烤盤面積	1438 cm ²	
上加熱元件	2300 W	
下加熱元件	1000 W	
燒烤	2300 W	
烤環	2400 W	
總額定值	2490 W	
電壓	220 - 240 V	

頻率	50 - 60 Hz
功能數	9

能源效率

產品資訊與產品資訊表

供應商名稱	IKEA
型號識別	EFTERSMAK 105.082.39
箱體數量	1
熱源	電力
容量	72 公升
烤箱類型	嵌入式烤箱
重量	31.4 公斤

節能



烘烤箱包含讓您在日常烹飪中節約能源的功能。

一般提示

烘烤箱運作時，確定烘烤箱機門已妥適關閉。烹飪時，請勿太頻繁地開啟機門。確定機門墊片保持清潔並確定其妥善固定在定位。

使用金屬的菜餚，以提高節能。

如果可能的話，你把之前裡面的食物不預熱烤箱。

當烹調持續時間超過 30 分鐘時，請在烹調時間結束前 3 - 10 分鐘 (取決於烹調的持續時間) 將烘烤箱的溫度降到最低。烘烤箱內的餘溫將讓烹調繼續進行。

利用餘溫來加熱其他菜餚。

一次準備數個菜餚時，盡量縮短烘烤之間的間隔。

利用風扇進行烹調

可能的話，請使用風扇烹調功能來節約能源。

餘溫

在某些烘烤箱功能中，若已啟用「持續時間」或「結束時間」的程序，且烹調時間超過 30 分鐘，加熱元件會較預定時間提早自動停用。

風扇與照明燈會持續運作。

讓食物保溫

請盡可能選擇最低的溫度設定，以便利用餘溫並讓食物保溫。餘熱指示燈或溫度會顯示在顯示器上。

在照明燈關閉下進行烹飪

烹飪時關閉照明燈的電源。只有在需要照明燈時才開啟電源。

節能通風烹飪

此功能專為在烹飪時節約能源所設計。

使用此功能時，30 秒後，照明燈會自動關閉。

環境關懷

回收有標誌  的材料。請將包裝材料放到適當的容器中予以回收。回收電子和電氣器具廢棄物

有利於保護環境及人類健康。請勿將有標記  的器具與家用廢棄物一同處理。請將產品送至當地回收廠或聯絡市政府辦公室。

設備名稱: 電烤箱 Equipment name		型號(型式): EFTERSMAK 105.082.39 Type designation (Type)					
單元 Unit	限用物質及其化學符號 Restricted substances and its chemical symbols	鉛	汞	鎘	六價鉻	多溴聯苯	多溴二苯醚
		Lead (Pb)	Mercury (Hg)	Cadmium (Cd)	Hexavalent chromium (Cr ⁺⁶)	Polybrominated biphenyls (PBB)	Polybrominated diphenyl ethers (PBDE)
機殼 Cabinet		○	○	○	○	○	○
箱體 (包括燈燈、感應器、加熱器、絕緣層、熱風馬達及風扇、側面支架, 磁控管僅為微波之用) Cavity (including lamp, sensor, heaters, insulation, hot air motor & fan, lateral grids, magnetron only for microwaves)		-	○	○	○	○	○
風扇馬達及冷卻系統 Fan motor & Cooling system		-	○	○	○	○	○
機門 (包括微波波長抗流層) Door (including wavechoke lamella for microwaves)		○	○	○	○	○	○
控制面板 Control Panel		-	○	○	○	○	○
配線 Wiring		-	○	○	○	○	○
配件 (如肉類探溫器、層架、焗焗托盤等烹飪工具 Accessories (cooking tools as meat probe, shelves, baking tray)		-	○	○	○	○	○
安裝用配件 (螺絲) Fittings for installation (screws)		○	○	○	○	○	○

備考1: "○" 超出0.1 wt% 及 "○" 超出0.01 wt% 係指限用物質之百分比含量超出百分比含量基準值。
 Note 1: "Exceeding 0.1 wt%" and "Exceeding 0.01 wt%" indicate that percentage content of the restricted substance exceeds the reference percentage value of presence condition.

備考2: "○" 係指該項限用物質之百分比含量未超出百分比含量基準值。
 Note 2: "○" indicates that the percentage content of the restricted substance does not exceed the percentage of reference value of presence.

備考3: "-" 係指該項限用物質為排除項目。
 Note 3: "-" indicate that the restricted substance corresponds to the exemption.

IKEA 保證

IKEA 保證的有效期限為何？

此保證的有效期限為五 (5) 年，並從您在 IKEA 購買該家電用品當日為起算日期。您必須提供銷售收據正本作為購買證明。若在保證期間內執行服務作業，將不會延長該家電用品的保證期限。

哪一方將執行服務呢？

IKEA 服務提供者將透過其所有之服務作業或授權之服務合作夥伴網路，來為您提供服務。

這項保證涵蓋哪些服務？

於 IKEA 購買當日起，由結構缺陷或材料缺陷所造成的家電用品故障，皆涵蓋在此保證之服務內。此保證僅適用於家庭使用範圍內。例外狀況在標題為「此保證不涵蓋哪些項目？」部分內有詳細說明。在此保證期間之內，只要該家電用品無須特殊費用即可進行維修，則維修故障的零件、人力和交通等費用均包含在保證的範圍內。在這些條件之下，適用各項當地法規。更換後的零件即屬 IKEA 的財產。

IKEA 將進行哪些作業來修正問題？

IKEA 特約服務提供者將會對產品進行檢測，並自行判斷以認定該問題是否涵蓋在保證範圍內。若認定問題為保證所涵蓋，則 IKEA 服務提供者或其授權服務合作夥伴透過其本身的服務作業，將自行判斷並對該損壞產品進行維修，或以相同或相似的產品更換該損壞的產品。

此保證不涵蓋哪些項目？

- 正常損耗。
- 故意或疏忽所造成的損壞、未遵循操作說明、安裝錯誤或連接錯誤電壓所造成的損壞，化學或電化學、生鏽、腐蝕所造成的損壞，或水所造成的損壞，包含但不限於供水中過量的石灰所造成的損壞，以及異常環境狀況所造成的損害等。
- 消耗性零件，包含電池與照明燈泡。
- 不影響家電用品正常使用的非功能性以及裝飾性零件損壞，包含任何刮痕與可能的色差。
- 異物或物質以及清潔或接通過濾器、排水系統或肥皂盒所造成的意外損壞。
- 下列零件的損壞：陶瓷玻璃、配件、陶器與餐具籃、供水管與排水管、密封墊、燈泡與燈罩、螢幕、機殼或機殼零件。除非能夠證明此類損壞是由生產上的錯誤所造成。
- 在技術人員造訪時沒有發現故障的情況。

- 非由我們的特約服務提供者和 / 或授權服務合約合作夥伴來維修，或使用非原廠零件進行維修。
- 由於錯誤安裝或不符合規格所造成的維修問題。
- 非在家庭環境中使用，如專業使用。
- 運輸損壞。若客戶運送產品至其住家或其他地址，IKEA 對於運送期間可能造成的任何損壞不負任何責任。然而，若 IKEA 運送產品至客戶的運送地址，然後產品在此運送期間發生損壞情事，則由 IKEA 承擔。
- IKEA 家電用品的初始安裝費用。
- 若 IKEA 特約服務提供者或其授權服務合作夥伴，在此保證的條款下進行維修或更換該家電用品，則該委任服務提供者或其授權服務合作夥伴，需在必要情況下重新安裝維修後的家電用品，或安裝好更換品。
- 所有的管道和電氣裝設皆非 IKEA 的責任，客戶必須在執行作業之前完成這些工作。

國家法律的適用方式

IKEA 的保證提供給您特定的法定權利，該法定權利涵蓋或超過所有的當地法定要求。然而這些條件不以任何方式限制當地法律中所述的消費者權利。

有效區域

此保證僅在購買產品的國家中有效；服務將在保證條件的架構中提供。僅在家電用品符合並依照以下安裝時，才具執行保證架構中服務之義務：

- 聲請保證之國家 / 地區的技術規格；
- 「組裝說明」和「使用者手動調節安全資訊」；

IKEA 家電用品的專用「售後服務」

歡迎隨時聯絡 IKEA 特約授權服務中心，以取得以下服務：

- 提出在此保證範圍內的服務要求；
- 洽詢 IKEA 專用廚房家具中的 IKEA 家電用品安裝說明；
- 洽詢 IKEA 家電用品的功能說明。

為確保我們為您提供最佳的協助，請在聯絡我們之前仔細閱讀「組裝說明」和 / 或「使用者說明書」。

聯絡我們的方式 (若您需要我們的服務)



- i** IKEA 售後客戶服務中心將會協助您，在您致電提出服務要求的時候，以電話的形式，針對您的家電用品為您提供基本的疑難排解服務。請參閱 **www.IKEA.com** 並選取您的當地店鋪，已取得當地店鋪電話號碼與營業時間。
- i** 在您與我們聯絡之前，請確認您持有需要提供協助之家電用品上的 IKEA 產品編號（8 位數字）以及產品序號（您可以在額定銘牌上找到該 8 位數字）。
- i** 請妥善 **保管銷售收據！** 銷售收據是您的購買證明，且為申請保證服務的必要證明。請注意，收據上亦詳列每項您所購買的家電用品之 IKEA 產品名稱與編號（8 位數字代碼）。

您是否需要額外的協助？

針對任何與您的家電用品售後服務無關的其他問題，請聯絡距離您最近的 IKEA 店鋪電話客服中心。我們建議您在致電我們之前，先行仔細閱讀家電用品的文件資料。

867360634-A-292021

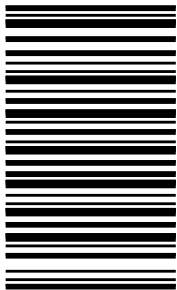

© Inter IKEA Systems B.V. 2021

21552

AA-2276989-1